



FAIRLAND[®]
HEATPUMP SPECIALIST

FAIRLAND[®]

TurboSilence Inverter



Basenowa pompa ciepła
INVER X, Seria: **IXCR**
z funkcją chłodzenia i Turbo podgrzewania wody

INSTRUKCJA MONTAŻU I OBSŁUGI

Tłumaczenie instrukcji oryginalnej

Generalny dystrybutor:
FUNAM Sp. z o.o.
ul. Mokronoska 2
52-407 Wrocław
www.maytronics.pl

PL - Wersja: D00Xsr32 – Funam: 22.12.2021mz

Instrukcja obsługi dla użytkownika

| | |
|---|---|
| 1: INFORMACJE OGÓLNE | 3 |
| 1.1. Spis treści: | 3 |
| 1.2. Warunki pracy: | 3 |
| 1.3. Zalety poszczególnych trybów pracy: | 3 |
| 1.4. Pamiętaj: | 4 |
| 2. STEROWANIE | 6 |
| 2.1. Zanim przystąpisz do użytkowania | 6 |
| 2.2. Instrukcja obsługi panelu kontrolnego | 6 |
| 2.3. Codzienna konserwacja oraz przygotowanie do sezonu zimowego | 9 |
| 3: SPECYFIKACJA TECHNICZNA | 9 |

Instrukcja obsługi dla montażystów i specjalistów

| | |
|---|----|
| 1: TRANSPORT | 11 |
| 2: MONTAŻ ORAZ KONSERWACJA | 11 |
| 2.1. Przed przystąpieniem do montażu pamiętaj: | 11 |
| 2.2. Instrukcja montażu | 12 |
| 2.3. Kontrola pompy ciepła przed pierwszym uruchomieniem | 15 |
| 2.4. Konserwacja i zimowanie | 15 |
| 3. ROZWIĄZYWANIE NAJCZĘŚCIEJ WYSTĘPUJĄCYCH BŁĘDÓW PRACY POMPY CIEPŁA | 16 |
| 4: KODY BŁĘDÓW | 17 |
| ZAŁĄCZNIK 1: PRIORYTET GRZANIA (OPCJONALNY) | 18 |
| ZAŁĄCZNIK 2: PRIORYTET GRZANIA (OPCJONALNY) | 19 |
| ZAŁĄCZNIK 3: PRIORYTET GRZANIA (OPCJONALNY) | 20 |
| 5: USTAWIENIA WIFI | 22 |

DOKŁADNIE PRZECZYTAJ INSTRUKCJĘ I ZACHOWAJ JĄ W RAZIE KONIECZNOŚCI SKORZYSTANIA Z NIEJ W PRZYSZŁOŚCI

Niniejsza instrukcja zawiera istotne informacje dotyczące optymalnego użytkowania oraz konserwacji urządzenia



Ostrzeżenie:

- Przed montażem, użyciem oraz przystąpieniem do prac konserwacyjnych zapoznaj się z poniższymi wskazówkami.
- Montaż, demontaż oraz konserwacja pompy powinny być przeprowadzane przez wykwalifikowany personel według wytycznych zawartych w niniejszej instrukcji obsługi.
- Przed oraz po zamontowaniu pompy należy przeprowadzić test szczelności.

1: Użycie

- Pompę może montować oraz demontować wyłącznie wykwalifikowana do tego osoba, a jej rozmontowanie oraz wymiana części bez zgody producenta są zabronione.
- Otwory wlotowe oraz wylotowe pompy nie mogą być zablokowane.**

2: Montaż

- Produkt należy trzymać z dala od źródeł ognia.



- Pompy nie można montować w pomieszczeniach lub zamkniętych przestrzeniach i należy zadbać o to, żeby w miejscu jej pracy panował swobodny przepływ powietrza.

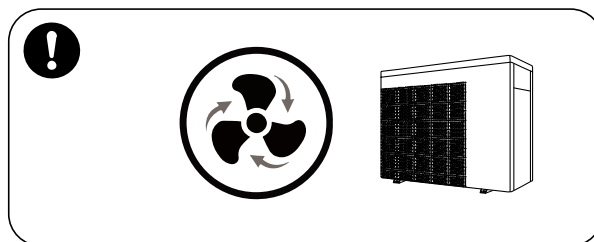

- Dokładnie oczyścić przestrzeń, w której będziesz wykonywał prace spawalnicze. Spawanie na otwartej przestrzeni jest niedozwolone. Spawanie musi być przeprowadzone przez wykwalifikowany do tego personel w autoryzowanym serwisie.

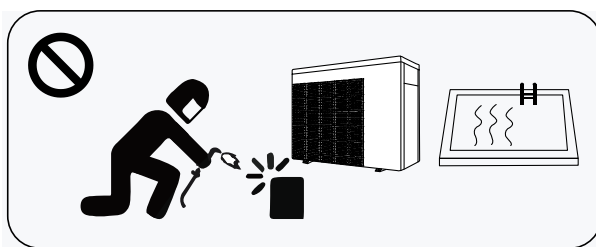

- d. W przypadku wykrycia nieszczelności należy zaniechać montażu, a produkt zwrócić do sprzedawcy lub autoryzowanego serwisu.

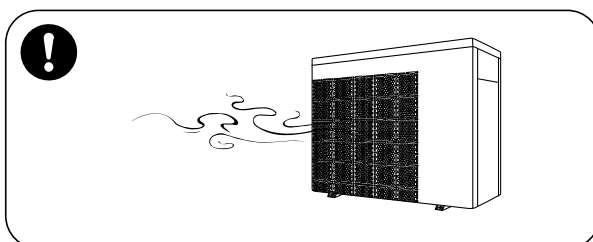

3: Transport i przechowywanie

- Zabrania się uszczelniania urządzenia w trakcie transportu.
- Podczas transportu produktu należy unikać nagłego hamowania oraz przyspieszania, żeby zmniejszyć ryzyko jego uszkodzenia.
- Produkt należy trzymać z dala od źródeł ognia.
- Urządzenie należy przechowywać w oświetlonej i otwartej przestrzeni z dostępem do świeżego powietrza oraz wyposażonej w klimatyzację.

4: Uwagi dotyczące konserwacji

- W razie konieczności zezłomowania urządzenia lub jego konserwacji, skontaktuj się z najbliższym autoryzowanym serwisem.
- Wymagania dotyczące kwalifikacji.
Osoby usuwające gaz z urządzenia muszą posiadać odpowiednie uprawnienia wydawane przez właściwą do tego organizację.
- Podczas konserwacji urządzenia oraz napełniania go gazem należy ściśle przestrzegać zaleceń producenta oraz stosować się do treści serwisowej instrukcji obsługi.

1: INFORMACJE OGÓLNE

1.1. Spis treści:

Po rozpakowaniu urządzenia upewnij się, że zostały dołączone do niego wszystkie następujące elementy.

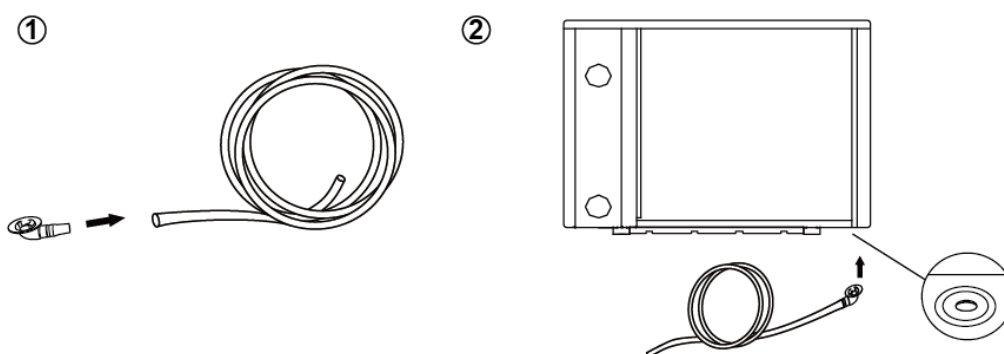
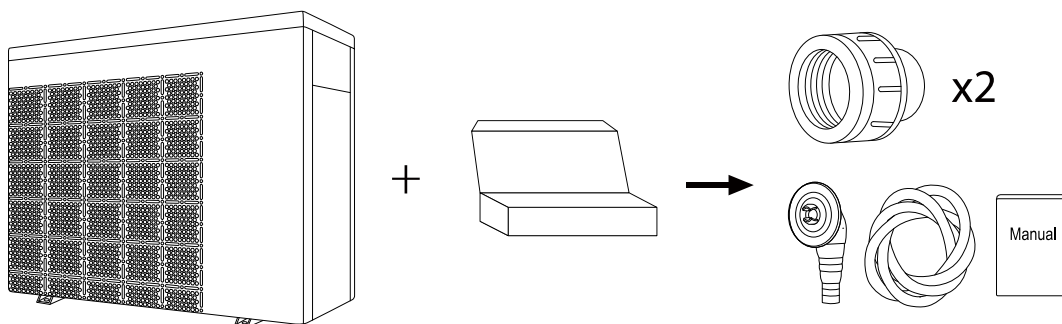



1.2. Warunki pracy:

| OPIS | | ZAKRES PRACY |
|---------------------------------------|-----------------------|--------------|
| Temperatura robocza | Temperatura powietrza | -15°C - 43°C |
| Ustawienie temperatury wody w basenie | grzanie | 18°C - 40°C |
| | chłodzenie | 12°C - 30°C |

Pompa ciepła będzie miała najlepszą wydajność przy temperaturze powietrza 15°C - 25°C.

1.3. Zalety poszczególnych trybów pracy:

Pompa ciepła posiada trzy tryby pracy: Turbo, Smart oraz Silence. Każdy z trybów ma swoje zalety w zależności od warunków pracy.

| PRZYCISK WYBORU TRYBU | TRYB PRACY | OPIS TRYBU (FUNKCJA) |
|---|---------------------|---|
|  | Tryb Turbo | - Wydajność grzewcza: 120% - Do szybkiego ogrzania wody w basenie |
|  | Tryb Smart | - Wydajność grzewcza: 100%~20% - Inteligentna optymalizacja temperatury otoczenia i wody - Energooszczędna praca |
|  | Tryb Silence | - Wydajność grzewcza: 60%~20% - Poziom hałasu: Praca o 3dB (A) cichsza w porównaniu z trybem Smart |

1.4. Pamiętaj:



Ta pompa posiada funkcję **Power-off memory** (zapamiętanie nastaw).
Oznacza to, że po przerwie w dostawie prądu zostanie ona automatycznie uruchomiona.

1.4.1. Pompy należy używać wyłącznie w celu ogrzewania wody basenowej.

NIGDY nie używaj pompy w celu podgrzewania substancji mętnych lub łatwopalnych.

1.4.2. Podczas podnoszenia pompy ciepła nie chwytaj jej za przyłączy śrubunku, ponieważ doprowadzi to do uszkodzenia tytanowego wymiennika ciepła.

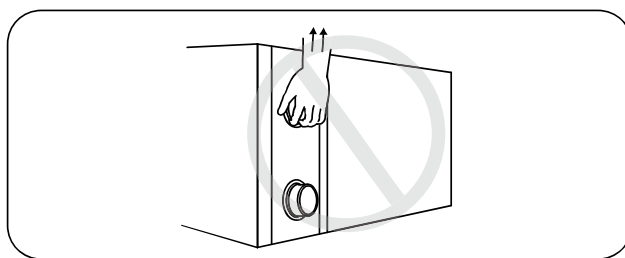

1.4.3. Otwory wlotowe oraz wylotowe nie mogą być zablokowane.

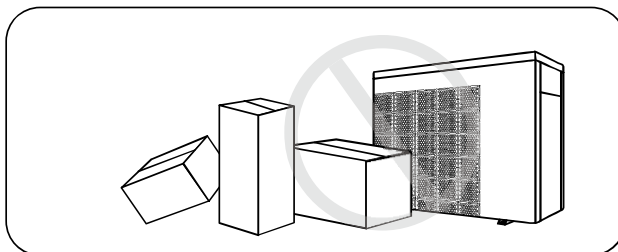

1.4.4. Nie zatykaj otworów wlotowych i wylotowych, ponieważ obniży to wydajność pompy lub doprowadzi do jej zatrzymania lub całkowitego uszkodzenia.

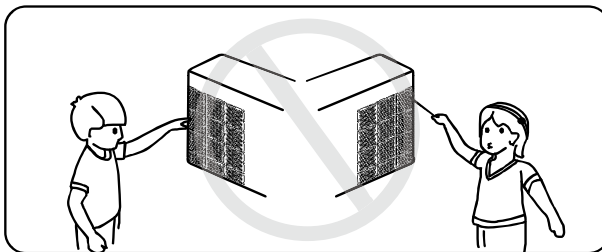

1.4.5. W pobliżu urządzenia nie przechowuj palnych gazów oraz cieczy, takich jak rozcieńczalniki, farby oraz paliwa, które mogą się zapalić, wywołując pożar.

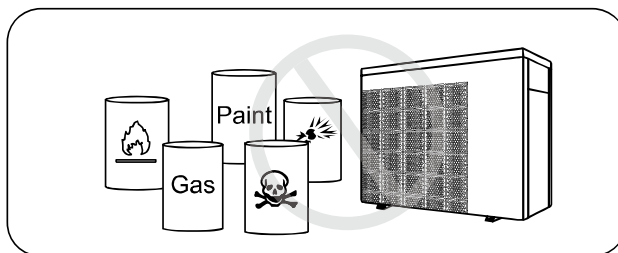

1.4.6. Jeśli podczas pracy pompy zauważysz coś niepokojącego, **np. będzie ona działała bardzo głośno, zauważysz dym lub poczujesz jego zapach lub dojdzie do przebicia elektrycznego, natychmiast wyłącz urządzenie i skontaktuj się ze swoim sprzedawcą.** Nie podejmuj się samodzielnej naprawy pompy.

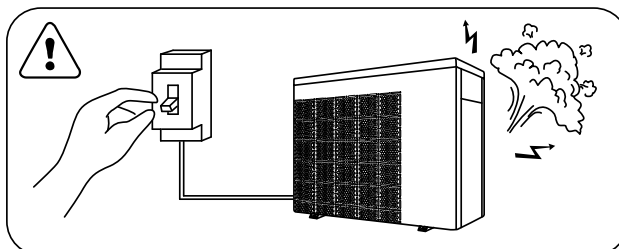

1.4.7. Główny wyłącznik powinien znajdować się poza zasięgiem dzieci.

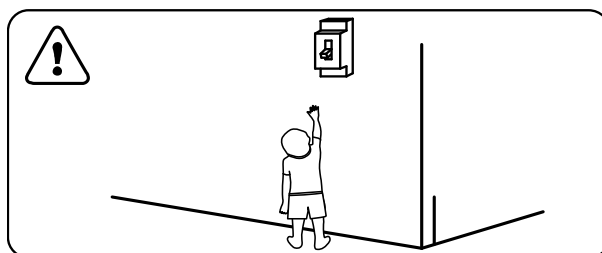

1.4.8. Podczas burzy z piorunami odłącz pompę od źródła zasilania.

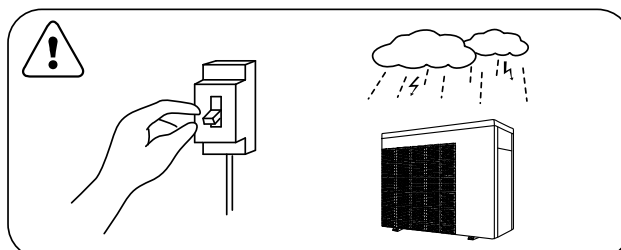

1.4.9. Poniższe kody nie są kodami błędów.

| | KOD |
|---|-----|
| Brak przepływu wody | E3 |
| Przypomnienie o konieczności przeprowadzenia odszraniania | Ed |
| Urządzenie działa poza zakresem temperatury roboczej | Eb |
| Niedostateczny przepływ wody lub pompa jest zablokowana | E6 |
| Nieprawidłowe zasilanie | E5 |

2. STEROWANIE

2.1. Zanim przystąpisz do użytkowania

2.1.1. Kolejność włączania urządzeń! Aby pompa służyła jak najdłużej, włącz pompę obiegową zanim włączysz pompę ciepła, a po wyłączeniu pompy ciepła wyłącz pompę obiegową.

2.1.2. Sprawdź, czy nie doszło do wycieku wody, a następnie odblokuj ekran i wciśnij przycisk,







aby włączyć pompę ciepła.

2.2. Instrukcja obsługi panelu kontrolnego



DLA UŻYTKOWNIKA

| PRZYCISK/SYMBOL | OPIS | FUNKCJA |
|---|---|---|
|  | Przycisk ON/OFF (włącz/wyłącz) | 1. Włączanie/wyłączanie urządzenia 2. Ustawienie Wifi |
|  | Blokada/odblokowanie Wybór trybu pracy | 1. Wciśnij i przytrzymaj przez 3 sekundy, aby zablokować/odblokować ekran 2. Po odblokowaniu ekranu wciśnij ten przycisk, jeśli chcesz wybrać tryb pracy urządzenia. Automatyczny (12~40°C) Grzanie (18~40°C) Chłodzenie (12~30°C) |
|  | Tryb pracy | 1. Wciśnij, aby wybrać jeden z trybów pracy TURBO / SMART / SILENCE |
|  | Góra/dół | Ustawienie pożądanej temperatury wody |

UWAGA: przycisk  będzie świecił przez cały czas, gdy zasilanie jest włączone







① Blokada ekranu:

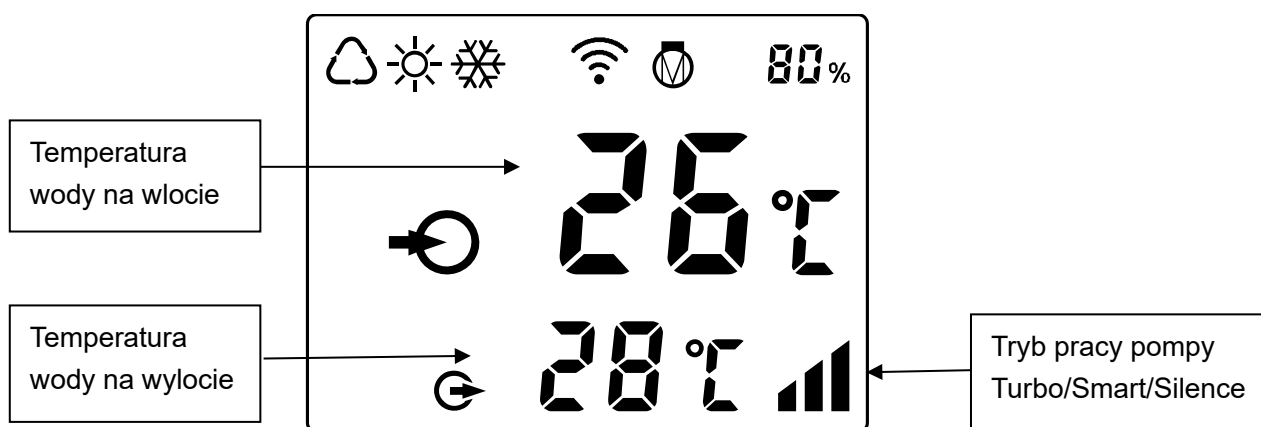

- Po 30 sekundach bezczynności ekran urządzenia zostanie automatycznie zablokowany.
- Kiedy pompa ciepła jest wyłączona, na ciemnym ekranie zostanie wyświetlona wartość „0%”.
- Wciśnij przycisk  i przytrzymaj przez 3 sekundy, aby zablokować ekran, który następnie zgaśnie.



② Odblokowanie ekranu:

- Wciśnij przycisk  i przytrzymaj przez 3 sekundy, aby odblokować ekran, który następnie się zaświeci.
- Korzystanie z innych przycisków jest możliwe dopiero po odblokowaniu ekranu.



| | |
|---|-------------------|
|  | Grzanie |
|  | Chłodzenie |
|  | Tryb Automatyczny |
|  | Moc grzewcza (%) |
|  | Połączenie Wifi |
|  | Wlot wody |
|  | Wylot wody |

1. Włączanie urządzenia: Wciśnij przycisk  i przytrzymaj przez 3 sekundy, aby włączyć wyświetlacz, a następnie wciśnij przycisk , aby uruchomić pompę ciepła.

2. Ustawienie temperatury zadanej: Kiedy ekran jest odblokowany, wciśnij przycisk  lub , aby wyświetlić lub ustawić pożądaną temperaturę.

3. Wybór trybu pracy: Wciśnij przycisk , aby wybrać tryb pracy.



a. Automatyczny : możliwość ustawienia temperatury w zakresie 12~40°C



b. Grzanie : możliwość ustawienia temperatury w zakresie 18~40°C



c. Chłodzenie : możliwość ustawienia temperatury w zakresie 12~30°C

4. Wybór trybu pracy Turbo/Smart/Silence:

① Po uruchomieniu urządzenia będzie ono domyślnie pracowało w trybie Smart, o czym informuje symbol 



② Wciśnij , aby włączyć pracę w trybie Turbo – na wyświetlaczu pojawi się wówczas symbol 

Wciśnij ponownie  w celu przełączenia w tryb Silence 

Ponowne wciśnięcie  spowoduje powrót do trybu startowego Smart 

5. Odszranianie



a. Automatyczne odszranianie: W trakcie odszraniania na ekranie będzie migał symbol . Po zakończonym odszranianiu symbol ten przestanie migać.

b. Wymuszenie odszraniania: Kiedy pompa jest w trybie grzania, wciśnij jednocześnie przyciski  oraz 

i przytrzymaj przez 5 sekund, aby uruchomić wymuszone odszranianie, w trakcie którego migać będzie symbol . Po zakończonym odszranianiu symbol ten przestanie migać.

Uwaga: przerwa pomiędzy cyklami wymuszonego odszraniania powinna być dłuższa niż 30 minut, a sprężarka powinna pracować przez co najmniej 10 minut.

6. Jednostka wyświetlania temperatury °C lub °F:

Naciśnij jednocześnie  oraz  przez 5 sekund, aby przełączyć jednostki °C lub °F.

7. Ustawienie WiFi

Informacje dotyczące połączenia WiFi i korzystania z aplikacji znajdują się na ostatnich stronach instrukcji. Zapoznaj się z nimi przed rozpoczęciem czynności związanych z uruchomieniem opcji WiFi.

2.3. Codzienna konserwacja oraz przygotowanie do sezonu zimowego

2.3.1. Codzienna konserwacja urządzenia

 **Przed przystąpieniem do konserwacji pamiętaj, żeby odłączyć urządzenie od źródła zasilania!**

- Do czyszczenia parownika używaj domowych środków czystości lub czystej wody bieżącej. NIGDY nie używaj w tym celu benzyny, rozcieńczalników, ani innych tego typu substancji.
- Regularnie sprawdzaj stan śrub, kabli oraz połączeń kablowych i rurowych.

2.3.2. Przygotowanie do sezonu zimowego

W sezonie zimowym, gdy basen nie jest użytkowany, odłącz pompę od źródła zasilania i wylej znajdującą się w środku wodę. Używając pompy ciepła przy temperaturze otoczenia niższej niż 2°C zadbaj o nieustanny przepływ wody.

 **Pamiętaj:** Odkręć złączkę rury wlotowej w celu odprowadzenia wody z urządzenia. Tytanowy wymiennik ciepła może ulec uszkodzeniu, jeśli woda w urządzeniu zamrze.

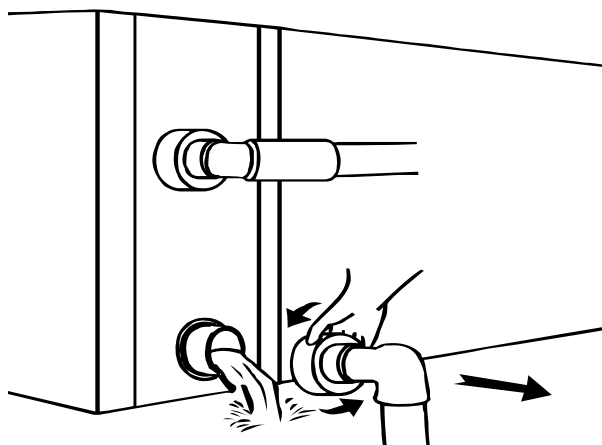

3: SPECYFIKACJA TECHNICZNA

| Model pompy INVER X (IXCR) | IXCR26 | IXCR36 | IXCR46 | IXCR56 | IXCR66 | IXCR80T | IXCR110T |
|--|--------------|--------------|--------------|------------------|---------------|----------------|----------------|
| Zalecana objętość basenu (m3) | 20 - 40 | 25 - 50 | 30 - 60 | 40 - 75 | 55 - 100 | 65 - 120 | 90 - 160 |
| Zakres temperatury roboczej powietrza | -15°C – 43°C | | | | | | |
| Ustawienie temperatury wody w basenie w zakresie grzania | 18°C – 40°C | | | | | | |
| Ustawienie temperatury wody w basenie w zakresie chłodzenia | 12°C – 30°C | | | | | | |
| Parametry przy A26°C/W26°C/H80% - temperatura powietrza/temperatura wody/wilgotność względna | | | | | | | |
| Moc grzewcza (kW) w trybie SMART | 8,8 | 11,3 | 14,0 | 18,0 | 22,0 | 27,5 | 35,0 |
| Moc grzewcza (kW) w trybie TURBO | 10,5 | 13,5 | 17,0 | 21,5 | 26,0 | 32,0 | 40,0 |
| COP w trybie SMART | 8,0 | 8,5 | 7,7 | 7,5 | 8,0 | 7,6 | 7,5 |
| Współczynnik efektywności COP | 15,6 – 7,3 | 15,5 – 7,5 | 16,0 – 6,6 | 15,5 – 6,5 | 16,5 – 7,0 | 16,3 – 6,5 | 16,3 – 6,6 |
| COP przy 50% wydajności | 11,8 | 12,0 | 11,5 | 11,5 | 11,6 | 11,5 | 11,4 |
| Parametry przy A15°C/W26°C/H70% - temperatura powietrza/temperatura wody/wilgotność względna | | | | | | | |
| Moc grzewcza (kW) w trybie SMART | 6,3 | 7,5 | 9,5 | 12,0 | 15,0 | 18,5 | 24,5 |
| Moc grzewcza (kW) w trybie TURBO | 7,5 | 9,0 | 11,5 | 14,5 | 18,0 | 22,5 | 28,5 |
| COP w trybie SMART | 5,4 | 5,5 | 5,2 | 5,2 | 5,6 | 5,5 | 5,3 |
| Współczynnik efektywności COP | 7,1 – 4,9 | 7,5 – 5,0 | 7,5 – 4,5 | 8,0 – 4,7 | 8,0 – 5,1 | 8,0 – 5,0 | 8,1 – 4,8 |
| COP 50% wydajności | 6,7 | 6,7 | 6,8 | 7,0 | 7,0 | 7,0 | 6,9 |
| Parametry przy A35°C/W28°C/H80% - temperatura powietrza/temperatura wody/wilgotność względna | | | | | | | |
| Moc chłodnicza (kW) | 4,5 | 5,8 | 6,7 | 8,2 | 12,0 | 14,0 | 16,5 |
| Poziom głośności w odległości 1 m dB(A) | 38,5 – 45,5 | 38,6 - 46,9 | 42,0 - 47,7 | 42,9 – 50,8 | 40,8 - 51,2 | 43,3 – 51,9 | 42,5 – 51,7 |
| Poziom głośności w odległości 1 m dB(A) przy 50% wydajności | 39,5 | 41,3 | 43,7 | 44,5 | 44,4 | 46,4 | 43,8 |
| Poziom głośności w odległości 10 m dB(A) | 18,5 – 25,5 | 18,6 - 26,9 | 22,0 – 27,7 | 22,9 - 30,8 | 20,8 - 31,2 | 23,3 – 31,9 | 22,5 – 31,7 |
| Zasilanie | 230 V/50 Hz | | | | | 400 V/50 Hz | |
| Moc wejściowa przy temperaturze powietrza 15°C (kW) | 0,18-1,53 | 0,22-1,8 | 0,26-2,56 | 0,31-3,08 | 0,38-3,53 | 0,46-4,4 | 0,60-5,94 |
| Prąd wejściowy przy temperaturze powietrza 15°C (A) | 0,78-6,65 | 0,96-7,82 | 1,14-11,3 | 1,35-13,4 | 1,65–15,3 | 0,66-6,35 | 0,87-8,57 |
| Zalecany przepływ wody basenowej (m3/godz.) | 2 - 4 | 3 - 4 | 4 - 6 | 6,5 - 8,5 | 8 - 10 | 10 - 12 | 12 - 18 |
| Złączki wejścia/wyjścia wody basenowej | d50 | | | | | | |
| Czynnik chłodniczy | R32 | | | | | | |
| Wymiary netto – dł. x wys. x szer. (mm) | 799x432x650 | 893x432x650 | 939x432x650 | 995x432x750 | 1125x429x952 | 1074x539x947 | 1260x539x947 |
| Masa netto (kg) | 51 | 61 | 65 | 70 | 98 | 111 | 126 |

- Wskazane powyżej wartości są prawdziwe wyłącznie w idealnych warunkach: basen przykryty osłoną termoizolacyjną, system filtrujący pracujący przynajmniej przez 15 godzin dziennie.
- Podane w instrukcji parametry mogą ulec zmianie bez konieczności informowania o tym użytkownika. Więcej informacji na temat tego urządzenia znajduje się na tabliczce znamionowej.

1: TRANSPORT

1.1. Podczas transportu, przechowywania oraz przenoszenia, pompa ciepła powinna być ustawiona w pozycji pionowej.

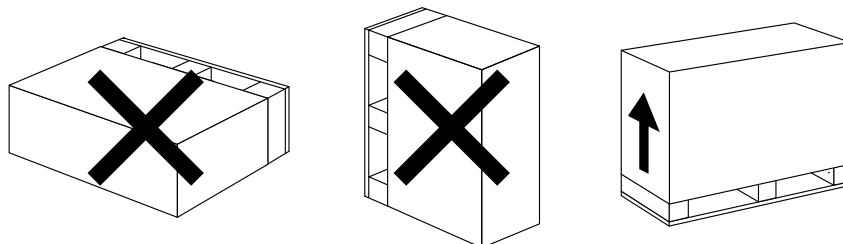

1.2. Podczas podnoszenia pompy ciepła nie chwytaj jej za złączki wody, ponieważ doprowadzi to do uszkodzenia tytanowego wymiennika ciepła.

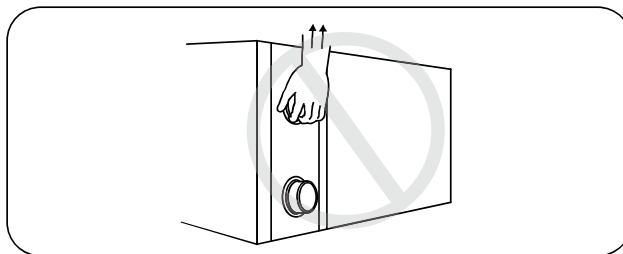

2: MONTAŻ ORAZ KONSERWACJA

! Montaż pompy należy powierzyć wykwalifikowanemu do tego personelowi.

Użytkownicy nie powinni samodzielnie montować pompy, ponieważ mogą ją uszkodzić lub narazić się na niebezpieczeństwo.

2.1. Przed przystąpieniem do montażu pamiętaj:

2.1.1. Złączki wlotu i wylotu wody są zbyt słabe, aby udźwignąć ciężar uginających się przewodów elastycznych, dlatego pompa ciepła musi być podłączona rurami z twardego PVC.

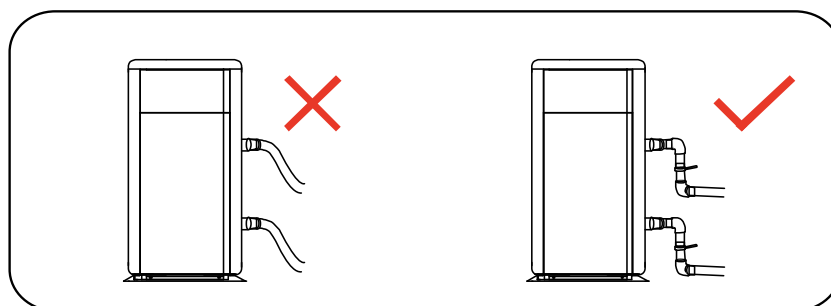

2.1.2. Aby zagwarantować odpowiednią wydajność grzewczą pompy, rury łączące pompę z basenem powinny mieć długość ≤ 10 m.

2.2. Instrukcja montażu

2.2.1. Umieszczenie i wymiary

! Pompę należy zamontować w miejscu o dobrej wentylacji oraz wystarczającej przestrzeni do instalacji i bieżącej konserwacji. Zapoznaj się z poniższym schematem.

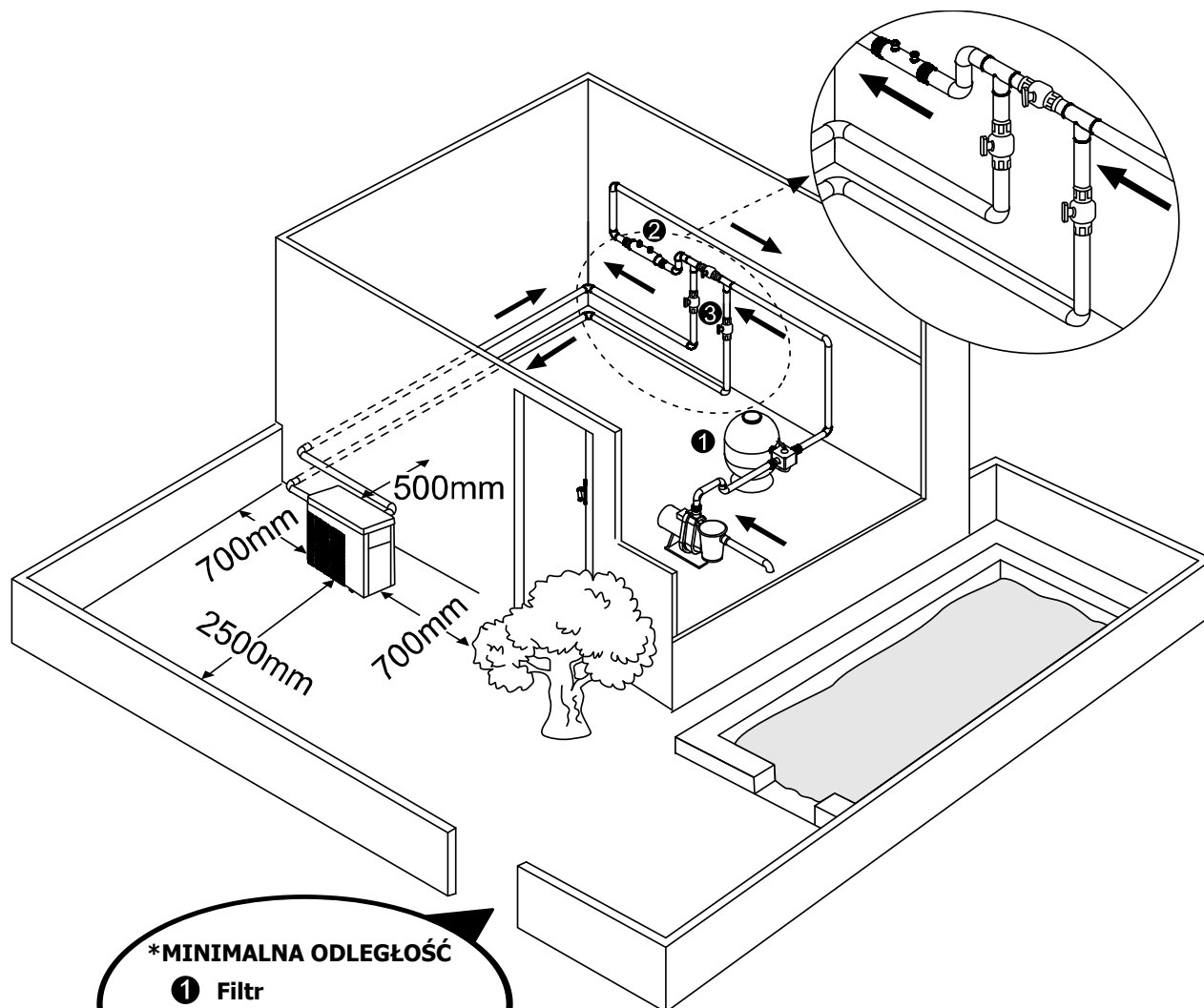

***MINIMALNA ODLEGŁOŚĆ**

- ① Filtr
- ② Dozowanie/uzdatnianie
- ③ Zawory wody

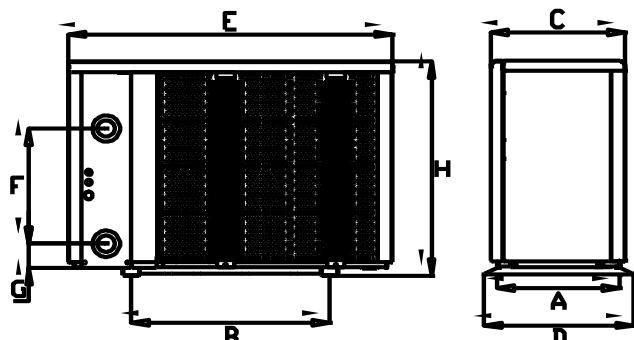

| | Wymiar (mm) | A | B | C | D | E | F | G | H |
|--------------|-----------------|-----|-----|-----|-----|------|-----|----|-----|
| MODEL | IXCR26 | 407 | 434 | 390 | 432 | 799 | 300 | 74 | 650 |
| | IXCR36 | 407 | 528 | 390 | 432 | 893 | 280 | 74 | 650 |
| | IXCR46 | 407 | 574 | 390 | 432 | 939 | 350 | 74 | 650 |
| | IXCR56 | 407 | 630 | 390 | 432 | 995 | 460 | 74 | 750 |
| | IXCR66 | 404 | 760 | 384 | 429 | 1125 | 600 | 74 | 952 |
| | IXCR80T | 514 | 710 | 493 | 539 | 1074 | 640 | 74 | 947 |
| | IXCR110T | 514 | 900 | 493 | 539 | 1264 | 650 | 74 | 947 |

Powyższe parametry mogą zostać zmienione bez uprzedzenia.

2.2.2. Montaż pompy ciepła.

- Przymocuj ramę pompy do betonowego podłoża lub stelaża przy użyciu śrub (**M10**). Podłoże musi być twarde i stabilne; stelaż należy zabezpieczyć przed korozją, a jego udźwig musi odpowiadać wadze urządzenia;
- Pompa ciepła wymaga do pracy dodatkowej pompy obiegowej basenu (**dostarczonej przez użytkownika**). Rekomendowany przepływ tej pompy wskazany jest w specyfikacji produktu, a maksymalna wysokość podnoszenia powinna wynosić **≥10m.**;
- Zwróć szczególną uwagę na skropliny pojawiające się u dołu urządzenia podczas jego pracy. Włóż rurę drenażową (akcesoria) do otworu i dobrze ją przymocuj, a następnie podłącz rurę drenażową do systemu odprowadzającego wodę powstałą w procesie kondensacji.

2.2.3. Dane techniczne urządzeń zabezpieczających oraz przewodów (okablowania).

- Podłącz pompę do odpowiedniego źródła zasilania, którego napięcie odpowiada napięciu znamionowemu produktu.
- Pamiętaj, aby właściwie uziemić pompę.
- Okablowanie powinni wykonywać wyłącznie wykwalifikowani do tego technicy, zgodnie z załączonym schematem.
- Zawsze montuj wyłącznik różnicowo-prądowy (prąd upływu musi być równy lub mniejszym niż **30mA**).
- Ułożenie kabli przesyłowego oraz zasilającego powinno być uporządkowane i należy dbać o to, by nie dochodziło do ich splątania.



1. Podłączenie przewodu zasilającego

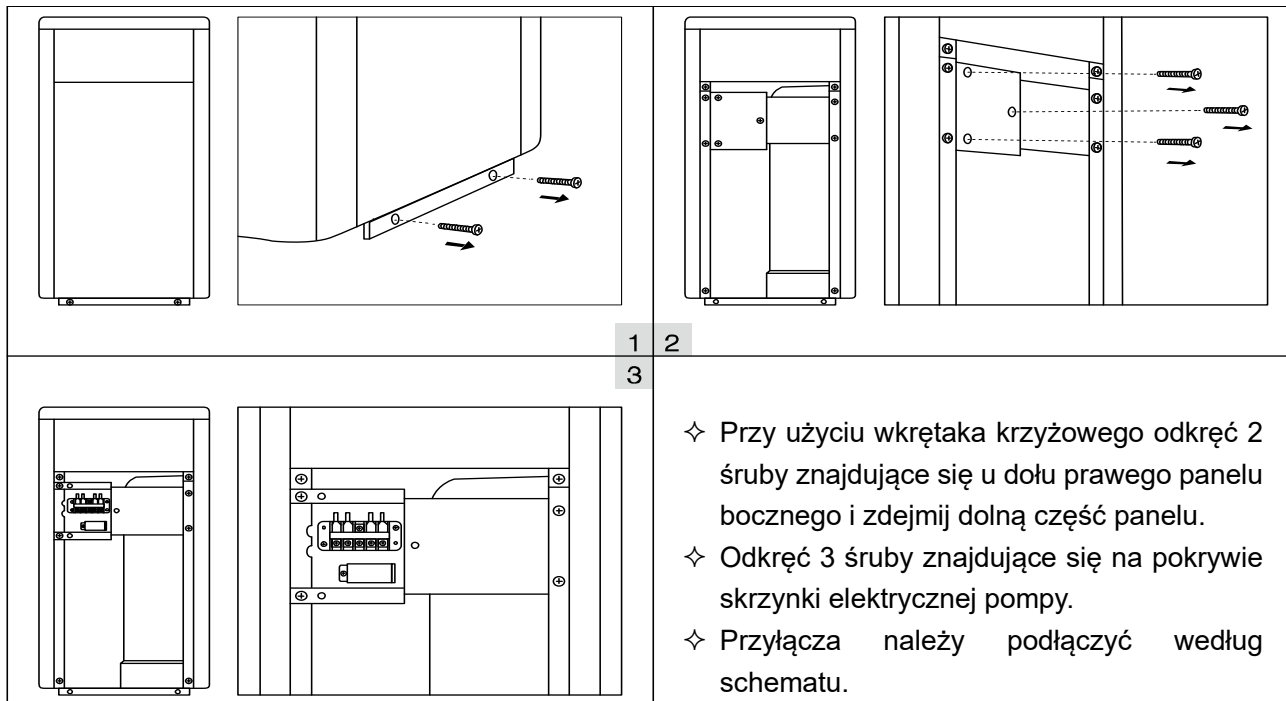

UWAGA: w celu podłączenia urządzenia do źródła zasilania należy otworzyć panel znajdujący się z tyłu urządzenia. Czynność tę wykonuje się tak samo, jak opisano powyżej.



2. Schemat okablowania

A. Dla źródła zasilania o parametrach: 230V 50Hz

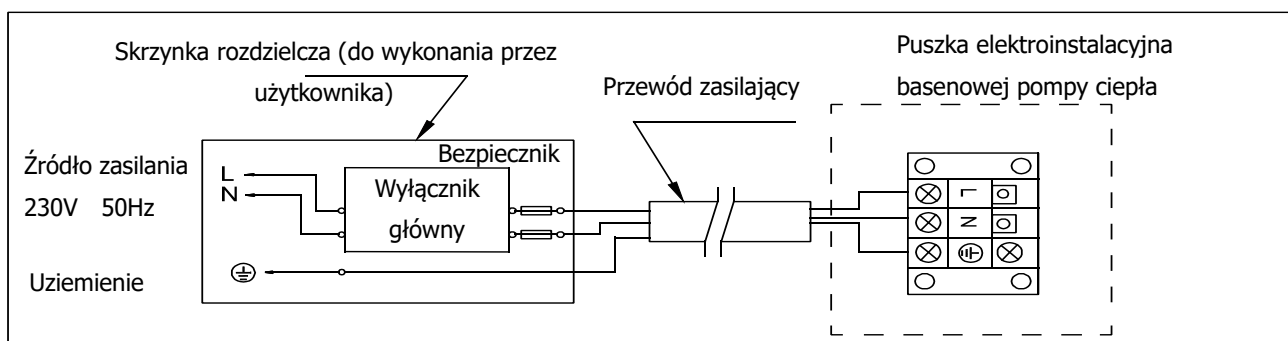

B. Dla źródła zasilania o parametrach: 400V 50Hz

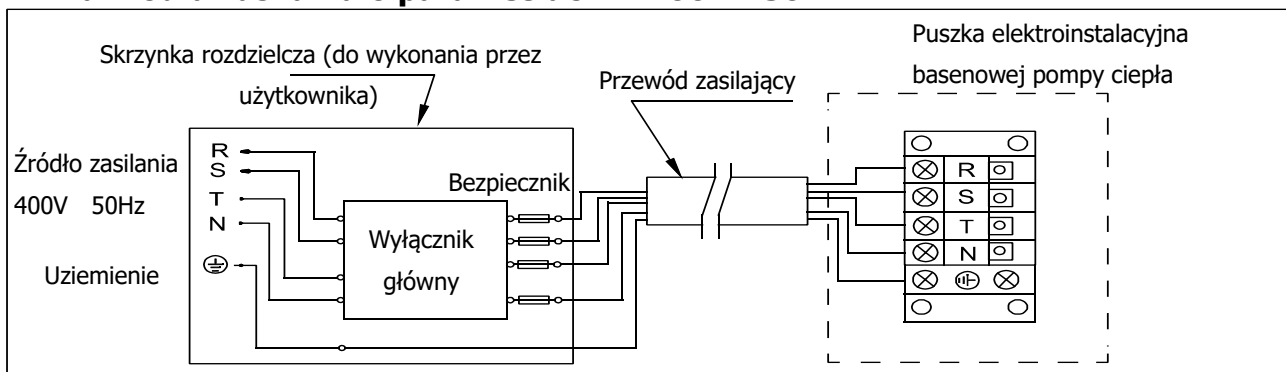

UWAGA:

Kable muszą być połączone na sztywno, zabronione jest używanie wtyczek. Dla bezpieczeństwa użytkownika w zimie zdecydowanie zaleca się zastosowanie funkcji priorytetu grzania. Dokładny schemat okablowania znajduje się w Załączniku 1.

3: Dane techniczne urządzeń zabezpieczających oraz specyfikacja przewodów

| MODEL | | IXCR26 | IXCR36 | IXCR46 | IXCR56 | IXCR66 | IXCR80T | IXCR110T |
|---------------------------------------|--|--------|--------|--------|--------|--------|---------|----------|
| Wyłącznik główny | Prąd znamionowy A | 12,0 | 15,0 | 19,0 | 22,5 | 24,5 | 11,3 | 15,0 |
| | Prąd znamionowy wyłącznika przeciwporażeniowego mA | 30 | 30 | 30 | 30 | 30 | 30 | 30 |
| Bezpiecznik (A) | | 12,0 | 15,0 | 16,0 | 22,5 | 24,5 | 11,3 | 15,0 |
| Przewód zasilający (mm ²) | | 3X2,5 | 3x2,5 | 3x4 | 3x4 | 3x6 | 5X2,5 | 5X2,5 |
| Przewód sygnałowy (mm ²) | | 3X0,5 | 3x0,5 | 3x0,5 | 3x0,5 | 3x0,5 | 3X0,5 | 3X0,5 |

Uwaga: Powyższe dane podano dla przewodu zasilającego o długości do 10 metrów.

Przy dłuższych odległościach należy zastosować przewód o większej średnicy. Przewód sygnałowy można wydłużyć maksymalnie do 50 metrów.

2.3. Kontrola pompy ciepła przed pierwszym uruchomieniem

Przed uruchomieniem pompy dokładnie sprawdź wszystkie przewody.

2.3.1. Inspekcja urządzenia przed uruchomieniem

- Sprawdź sposób zamontowania urządzenia oraz wykonania połączeń rurowych; sposób ich poprowadzenia musi odpowiadać załączonemu schematowi;
- Sprawdź okablowanie elektryczne urządzenia oraz uziemienie; muszą one odpowiadać załączonemu schematowi;
- Sprawdź, czy główny wyłącznik urządzenia jest właściwie podłączony;
- Sprawdź, czy przed wlotem i wylotem powietrza nie ma żadnych przeszkód.

2.3.2. Próbne uruchomienie

- Aby pompa służyła jak najdłużej, włączaj pompę wody basenowej (obieg wody) zanim włączysz pompę ciepła, a po wyłączeniu pompy ciepła wyłącz pompę wody.
- Uruchom pompę wody i sprawdź, czy nie dochodzi do żadnych wycieków; następnie uruchom pompę ciepła, wciskając przycisk ON/OFF i ustaw żadaną temperaturę przy użyciu termostatu.
- W celu ochrony pompy ciepła, została ona wyposażona w funkcję opóźnionego startu. Po uruchomieniu pompy wiatrak zacznie pracować w ciągu 3 minut, a po upływie kolejnych 30 sekund uruchomi się sprężarka.
- Gdy pompa ciepła zacznie działać, sprawdź czy nie wydaje ona żadnych odbiegających od normy dźwięków.
- Sprawdź ustawienie temperatury wody.

2.4. Konserwacja i zimowanie**2.4.1 Konserwacja**

Raz w roku urządzenie należy poddać konserwacji przez wykwalifikowanego specjalistę.

- Przed przystąpieniem do czyszczenia, przeglądu lub naprawy urządzenia, należy odłączyć urządzenie od źródła zasilania.
Nie dotykaj elementów elektrycznych urządzenia, dopóki nie zgasną kontrolki LED.
- Do czyszczenia parownika używaj domowych środków czystości lub czystej wody bieżącej. NIGDY nie używaj w tym celu benzyny, rozcieńczalników, ani innych tego typu substancji.
- Regularnie sprawdzaj stan śrub, przewodów oraz połączeń elektrycznych i rurowych.

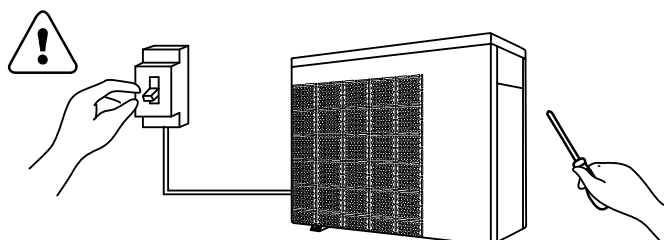

2.4.2 Zimowanie

W sezonie zimowym, gdy basen nie jest użytkowany, odłącz pompę od źródła zasilania i opróżnij ją ze znajdującej się w środku wody. Używając pompy ciepła przy temperaturze otoczenia niższej niż 2°C zadbaj o nieustanny przepływ wody.

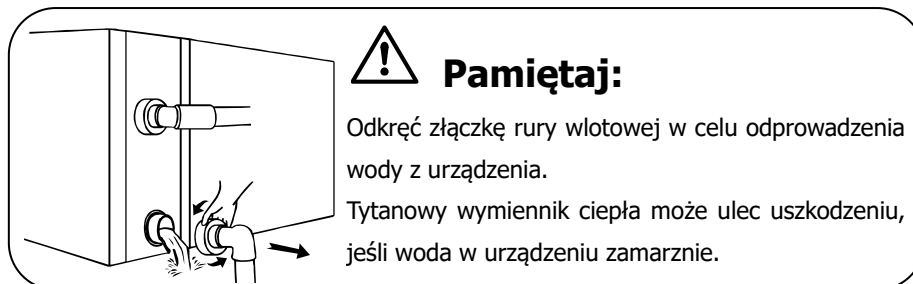

3. ROZWIĄZYWANIE NAJCZĘŚCIEJ WYSTĘPUJĄCYCH BŁĘDÓW PRACY POMPY CIEPŁA

| USTERKA | PRZYCZYNA | ROZWIĄZANIE |
|--|--|---|
| Pompa ciepła nie pracuje | Brak zasilania | Poczekaj, aż zasilanie zostanie przywrócone |
| | Urządzenie zostało wyłączone przy użyciu przełącznika | Włącz zasilanie |
| | Przepalony bezpiecznik | Sprawdź i wymień przepalony bezpiecznik |
| | Urządzenie zostało wyłączone przy użyciu głównego wyłącznika | Sprawdź i włącz główny wyłącznik |
| Wentylator pracuje, ale wydajność grzewcza pompy jest niewystarczająca | Zablokowany parownik | Usuń przeszkody blokujące wylot powietrza |
| | Zablokowany wylot powietrza | Usuń przeszkody blokujące wylot powietrza |
| | 3-minutowe opóźnienie pracy urządzenia | Czekaj cierpliwie |
| Brak oznak nieprawidłowego działania pompy, ale urządzenie nie ogrzewa wody | Ustawiona temperatura wody jest zbyt niska | Ustaw odpowiednią temperaturę wody |
| | 3-minutowe opóźnienie pracy urządzenia | Czekaj cierpliwie |

Jeśli wykonałeś wszystkie powyższe czynności, a pompa nadal nie działa prawidłowo, skontaktuj się z osobą, która zamontowała urządzenie. Nie podejmuj samodzielnych prób naprawy urządzenia.



**UWAGA! Nie podejmuj samodzielnych prób naprawy pompy ciepła.
Grozi to niebezpieczeństwem.**

4. KODY BŁĘDÓW

| Lp. | KOD | Opis błędu |
|-----|-----------|---|
| 1 | E3 | Zabezpieczenie na wypadek braku przepływu wody |
| 2 | E5 | Nieprawidłowa moc (napięcie przekracza napięcie znamionowe urządzenia) |
| 3 | E6 | Zbyt duża różnica pomiędzy temperaturą wody na wlocie i na wylocie (brak właściwego zabezpieczenia na wypadek braku przepływu wody) |
| 4 | Eb | Zbyt wysoka lub zbyt niska temperatura otoczenia (zabezpieczenie) |
| 5 | Ed | Przypomnienie o konieczności przeprowadzenia odszraniania |
| Lp. | KOD | Opis błędu |
| 1 | E1 | Wysokociśnieniowe zabezpieczenie gazu |
| 2 | E2 | Niskociśnieniowe zabezpieczenie gazu |
| 3 | E4 | Zabezpieczenie sekwencji 3-fazowej (tylko w przypadku pomp 3-fazowych) |
| 4 | E7 | Zabezpieczenie przed zbyt wysoką lub zbyt niską temperaturą wody na wylocie |
| 5 | E8 | Zabezpieczenie przed zbyt wysoką temperaturą gazu (na tłoczeniu sprężarki) |
| 6 | EA | Zabezpieczenie przed przegrzaniem parownika (tylko w trybie chłodzenia) |
| 7 | P0 | Brak komunikacji z panelem kontrolnym |
| 8 | P1 | Awaria czujnika temperatury wody na wlocie |
| 9 | P2 | Awaria czujnika temperatury wody na wylocie |
| 10 | P3 | Awaria czujnika temperatury gazu (na tłoczeniu sprężarki) |
| 11 | P4 | Awaria czujnika temperatury węzownicy odparowującej |
| 12 | P5 | Awaria czujnika temperatury gazu na powrocie |
| 13 | P6 | Awaria czujnika temperatury węzownicy schładzającej |
| 14 | P7 | Awaria czujnika temperatury otoczenia |
| 15 | P8 | Awaria czujnika chłodnicy |
| 16 | P9 | Awaria czujnika natężenia prądu |
| 17 | PA | Awaria funkcji restartu pamięci |
| 18 | F1 | Awaria modułu napędowego sprężarki |
| 19 | F2 | Awaria modułu PFC |
| 20 | F3 | Awaria funkcji rozruchu sprężarki |
| 21 | F4 | Nieprawidłowa praca sprężarki |
| 22 | F5 | Zabezpieczenie przed przeciążeniem modułu falownika |
| 23 | F6 | Zabezpieczenie przed przegrzaniem modułu falownika |
| 24 | F7 | Zabezpieczenie prądowe |
| 25 | F8 | Zabezpieczenie przed przegrzaniem chłodnicy |
| 26 | F9 | Awaria silnika wentylatora |
| 27 | Fb | Zabezpieczenie filtra zasilania przed wyłączeniem na wypadek braku zasilania |
| 28 | FA | Zabezpieczenie przed przeciążeniem modułu PFC |

ZAŁĄCZNIK 1: PRIORYTET GRZANIA (OPCJONALNY)

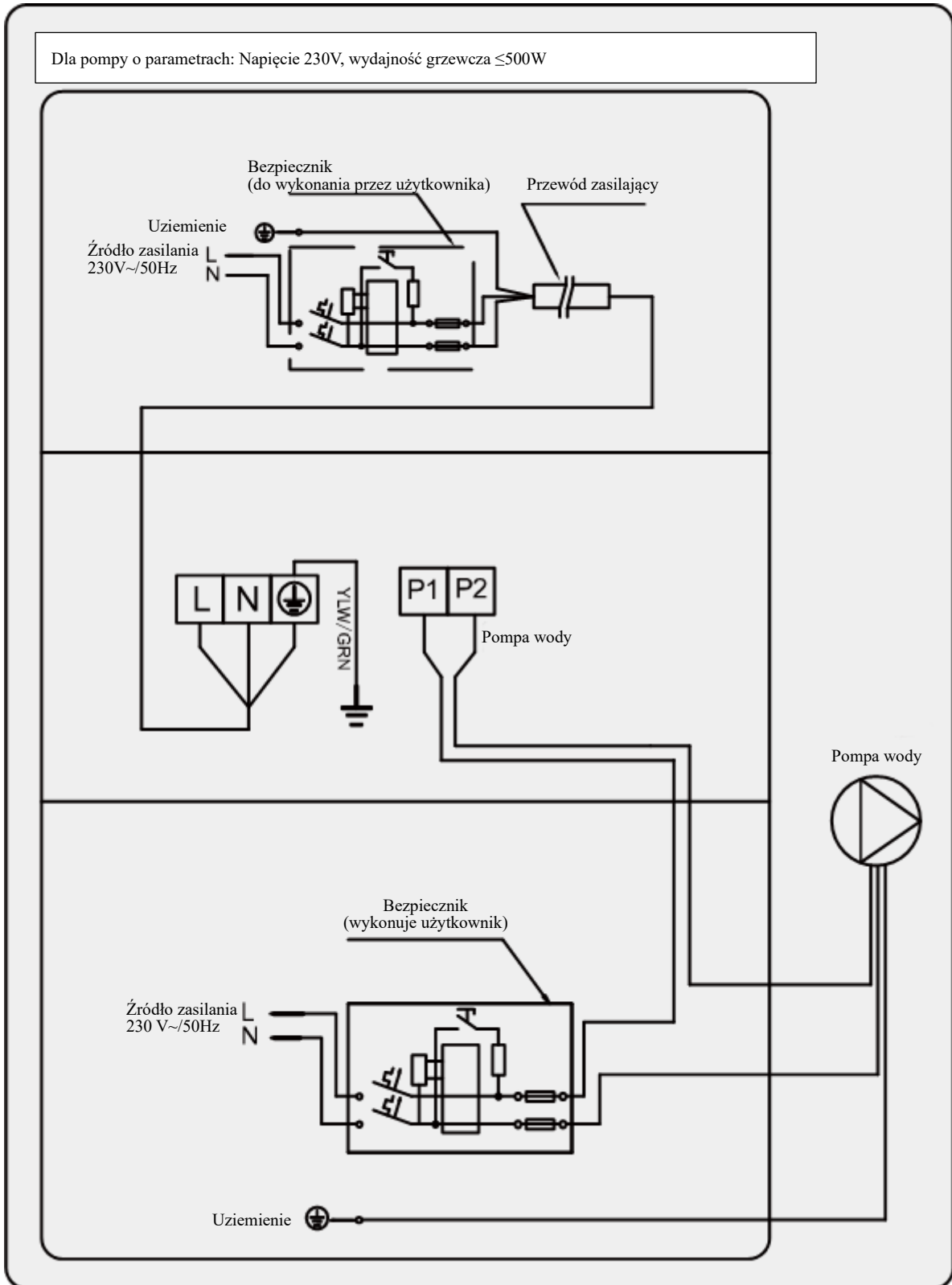

ZAŁĄCZNIK 2: PRIORYTET GRZANIA (OPCJONALNY)

Dla pompy o parametrach: Napięcie 230V, wydajność grzewcza $\geq 500W$

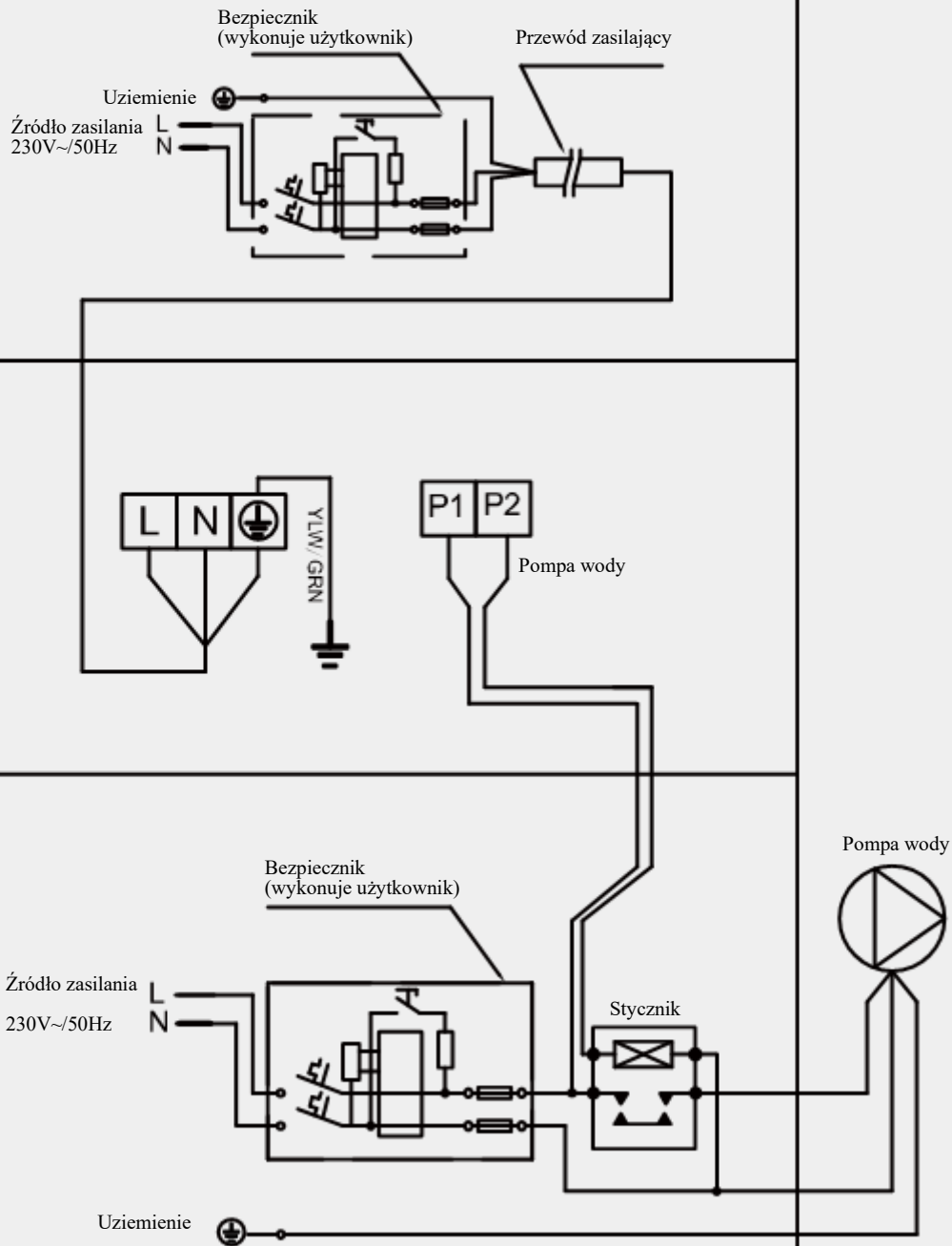

ZAŁĄCZNIK 3: PRIORYTET GRZANIA (OPCJONALNY)

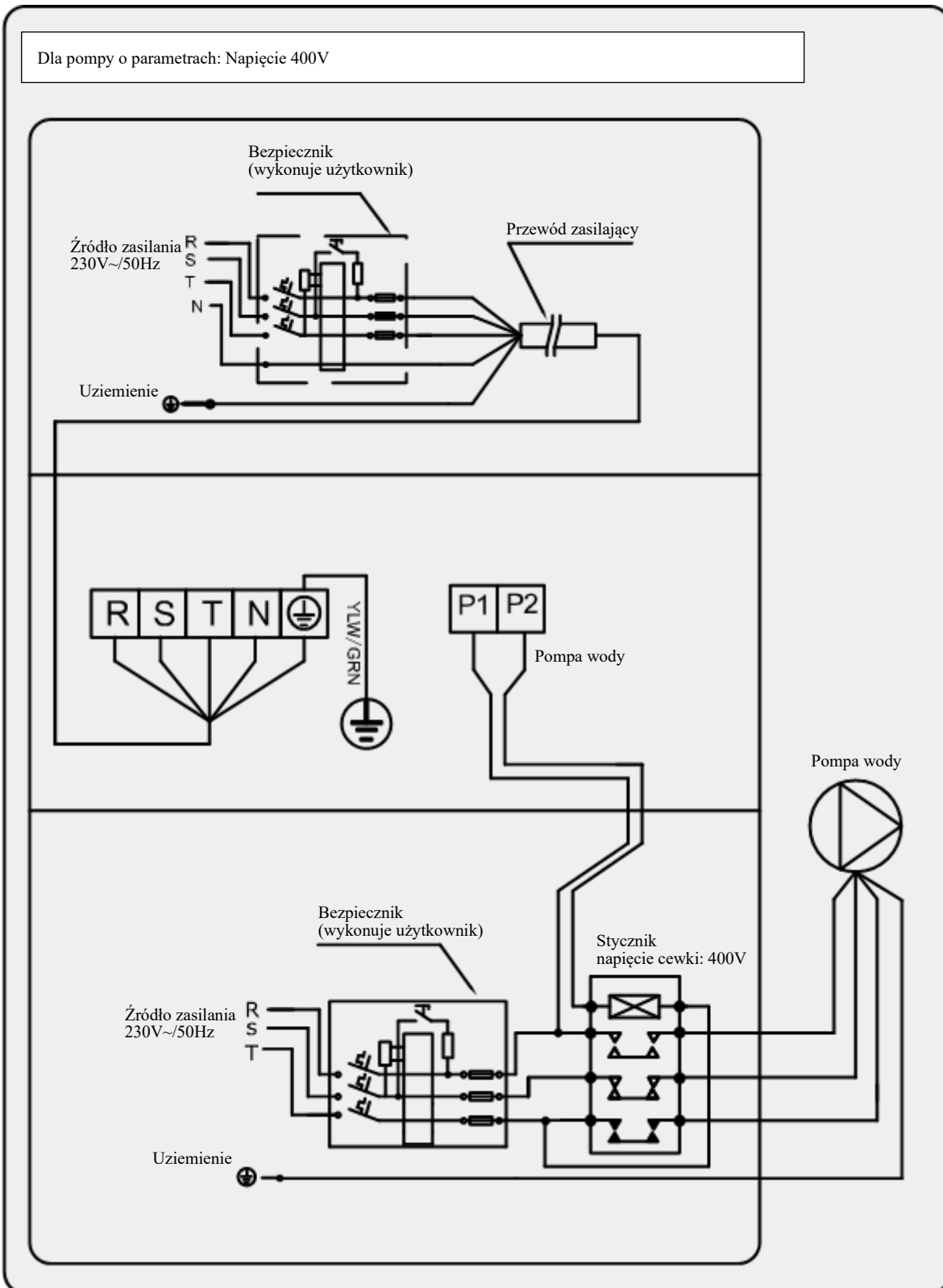

Połączenie równoległe z włącznikiem czasowym filtra

A: Włącznik czasowy pompy

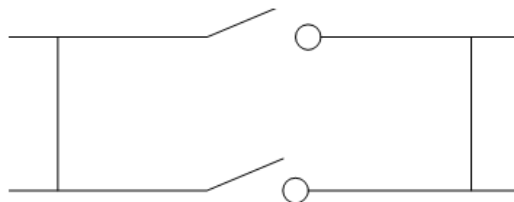

B: Połączenie kablowe pompy obiegowej z pompą ciepła

Uwaga: Osoba montująca pompę ciepła powinna połączyć styki przekaźników A i B równoległe (jak na powyższym schemacie) Aby uruchomić pompę wody, należy załączyć przekaźnik A lub B. Aby zatrzymać pompę, należy wyłączyć przekaźnik A oraz B.

5: USTAWIENIA WIFI

1) Pobieranie aplikacji:



2) Rejestracja

a) Rejestracja poprzez adres mailowy lub po numerze telefonu

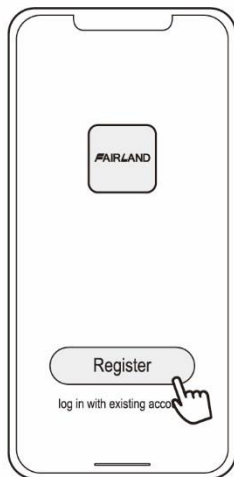

b) Rejestracja po numerze telefonu



3) Utworzenie rodziny urządzeń

Nadaj imię swojej rodzinie urządzeń oraz wybierz pomieszczenie, w którym znajduje się urządzenie

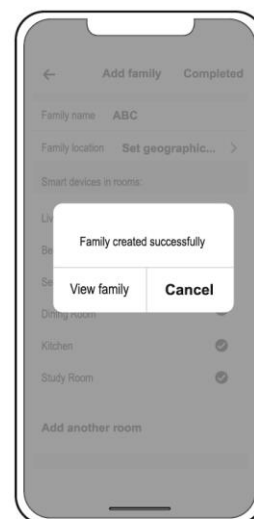
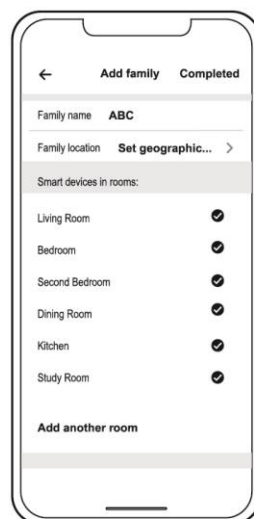

4) Parowanie z aplikacją

Sprawdź, czy twój telefon jest połączony z siecią WiFi

a) Połączenie z WiFi:

Wciśnij i przytrzymaj przez 3 sekundy przycisk , aby odblokować ekran.

Zaświeci się symbol  oznaczający, że rozpoczęło się łączenie urządzenia z siecią WiFi.



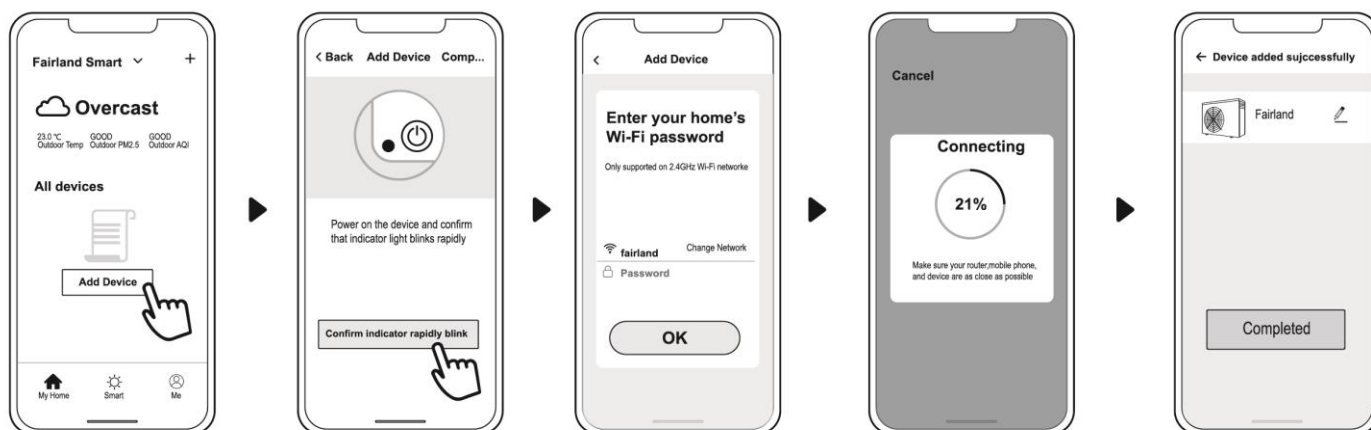

b) Naciśnij przycisk „Add device” i postępuj według instrukcji, by zakończyć parowanie.

Po udanym parowaniu urządzenia na ekranie pompy ciepła wyświetli się symbol 



c) Jeśli wystąpią problemy, sprawdź, czy podałeś właściwą nazwę sieci oraz hasło. Sprawdź również, czy twój telefon znajduje się tak blisko urządzenia, jak to możliwe.

d) Ponowne parowanie urządzeń (po zmianie hasła sieci lub konfiguracji sieci):

Wciśnij przycisk  i przytrzymaj go przez 10 sekund, aż symbol  zacznie powoli migać. Będzie to trwało przez 60 sekund, po czym symbol ten zgaśnie. Po przeprowadzeniu tej czynności poprzednie sparowanie zostanie usunięte. W celu ponownego sparowania urządzeń postępuj zgodnie ze wcześniejszą instrukcją.

Uwaga: Sprawdź, czy twój router jest skonfigurowany do pracy z siecią 2.4 GHz.

5) Działanie

Pompa z funkcją grzania i chłodzenia.

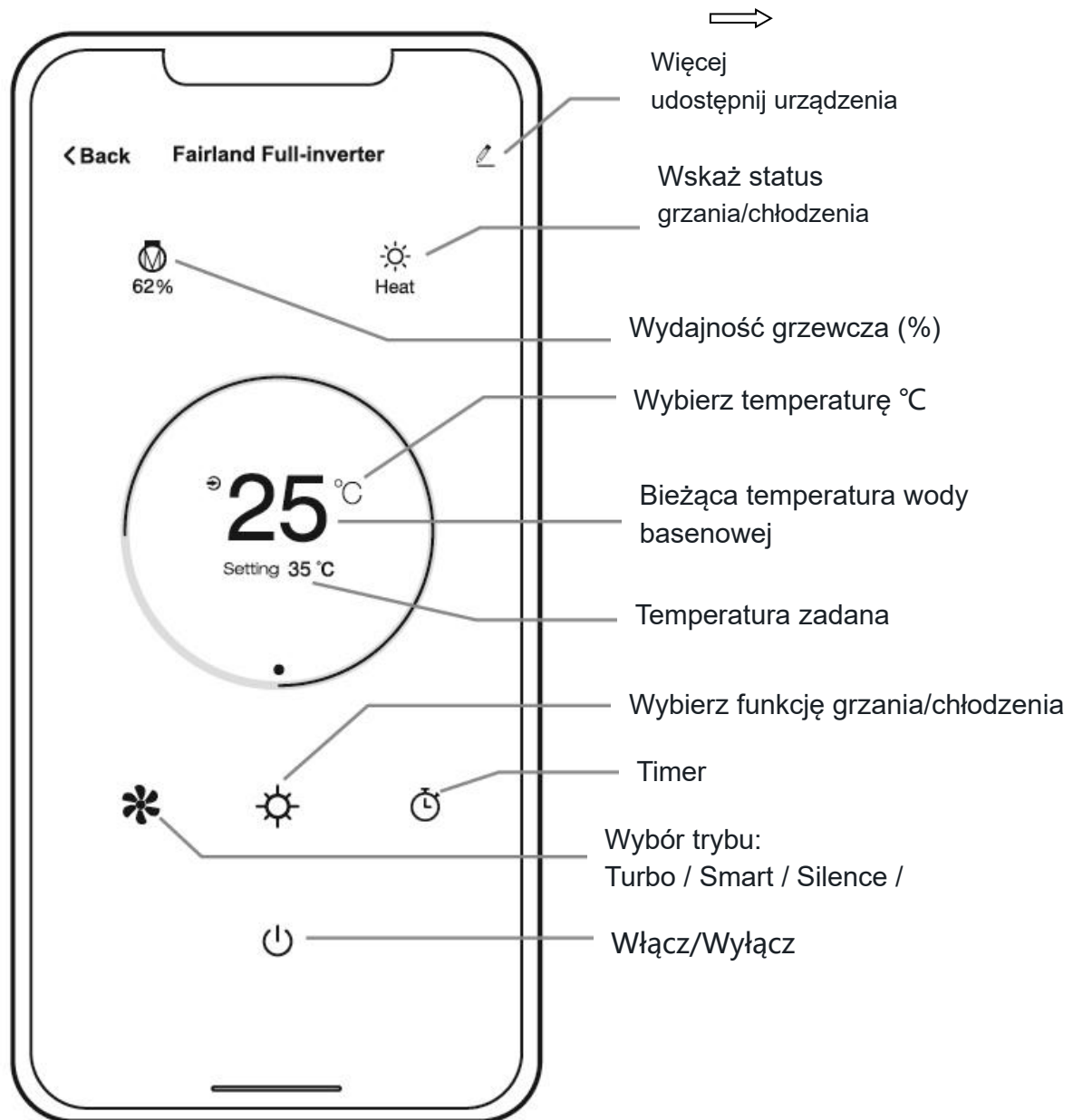

6) Udostępnij urządzenie członkom swojej rodziny

Po połączeniu się z urządzeniem twoi bliscy również będą mogli nim sterować.

W tym celu muszą oni najpierw zarejestrować się w aplikacji, a następnie administrator urządzenia, postępując według poniższego schematu, może udzielić im dostępu:

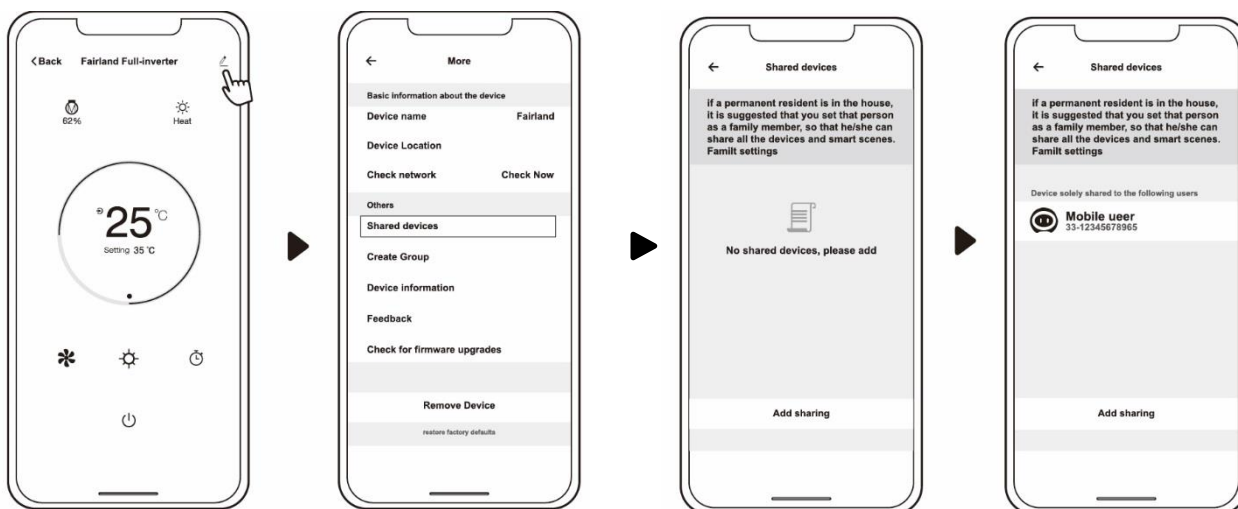

Następnie członkowie twojej rodziny będą mogli zalogować się w następujący sposób:

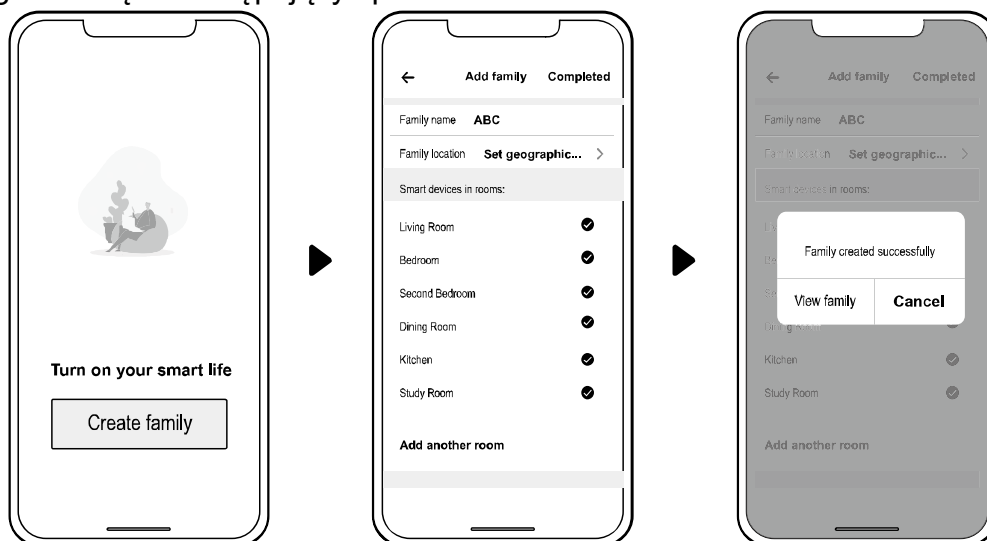

Uwaga: 1: Wskazane na schemacie warunki atmosferyczne są wyłącznie poglądowe.

2: Aplikacja może być uaktualniana bez wcześniejszego uprzedzenia.

Dziękujemy za wybór pompy ciepła FAIRLAND z pełną technologią inwerterową

