

Inwerterowa pompa obiegowa

InverEco

Inteligentne rozwiązanie dla Twojego basenu

MODELE POMP

- **DE10 - InverEco 0,50 kW**; Q max: 17 m³/h; H max: do 14 m; przyłącze d 63 gz. Do basenów o objętości 20 - 30 m³.
- **DE14 - InverEco 0,60 kW**; Q max: 18 m³/h; H max: do 14 m; przyłącze d 63 gz. Do basenów o objętości 20 - 40 m³.
- **DE18 - InverEco 0,75 kW**; Q max: 21 m³/h; H max: do 16 m; przyłącze d 63 gz. Do basenów o objętości 30 - 50 m³.
- **DE22 - InverEco 1,0 kW**; Q max: 25,5 m³/h; H max: do 18 m; przyłącze d 63 gz. Do basenów o objętości 40 - 70 m³.



InverEco



Funam Sp. z o.o., ul. Mokronoska 2, 52-407 Wrocław
Tel.: 600 753 709, 531 937 911, 602 368 795, 604 129 293
baseny@funam.pl, www.maytronics.pl

Inwerterowa pompa obiegowa **InverEco**, to proste i energooszczędne rozwiązanie dla Twojego basenu. Wyposażona w technologię **Intelligence-InverSilence®**, pompa automatycznie dostosuje prędkość swojej pracy do utrzymania odpowiedniego dla Twojego basenu natężenia przepływu. **InverEco** dostosowuje się do potrzeb użytkownika, pracując ze 100 % wydajnością podczas płukania filtra i w niskim trybie w ciągu dnia i w nocy, gdy potrzebna jest **cicha, energooszczędna stała filtracja**. Płynna regulacja wydajności od 30% do 100% zapewnia zróżnicowane opcje prędkości i pozwala osiągnąć nawet **20-krotną oszczędność energii**. To także bezpieczeństwo użytkowania i dłuższa żywotność urządzeń bez zbędnych obciążeń dla domowej instalacji i podzespołów pompy. Dzięki spiralnemu układowi hydraulicznemu i możliwości pełnego falownika, technologia InverSilence® redukuje poziom **hałasu do 36 dB(A)**, zapewniając wyjątkowo cichą pracę pompy.



Klasa sprawności silnika IE4 -Super Premium Efficiency, dla zwiększenia sprawności i osiągnięcia ekstremalnie cichej pracy.



SOFT START - Funkcja miękkiego startu uruchamia pompę od jej najniższych obrotów, co gwarantuje ochronę przed obciążeniem domowej instalacji elektrycznej, oraz wydłuża żywotność urządzenia.



Sterowanie zewnętrzne (opcjonalnie): wejście cyfrowe zapewnia większe możliwości sterowania pracą pompy.

DO 10 RAZY WIĘKSZA OSZCZĘDNOŚĆ

Oszczędność energii w jednym roku: **7884 kWh**

Porównanie zużycia energii

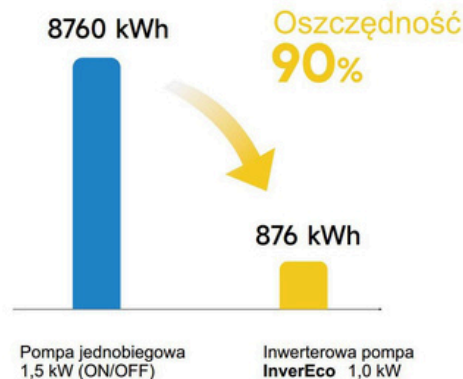

Porównanie rachunku za energię elektryczną



Założenia: całoroczny basen o pojemności 60 m³, działający średnio 16 godzin na dobę w ciągu 365 dni. Cena energii elektrycznej wynosi 0,25 €/kWh.



Funam Sp. z o.o., ul. Mokronoska 2, 52-407 Wrocław
 Tel.: 600 753 709, 531 937 911, 602 368 795, 604 129 293
 baseny@funam.pl, www.maytronics.pl

POZIOM HAŁASU DO 36 dB(a)

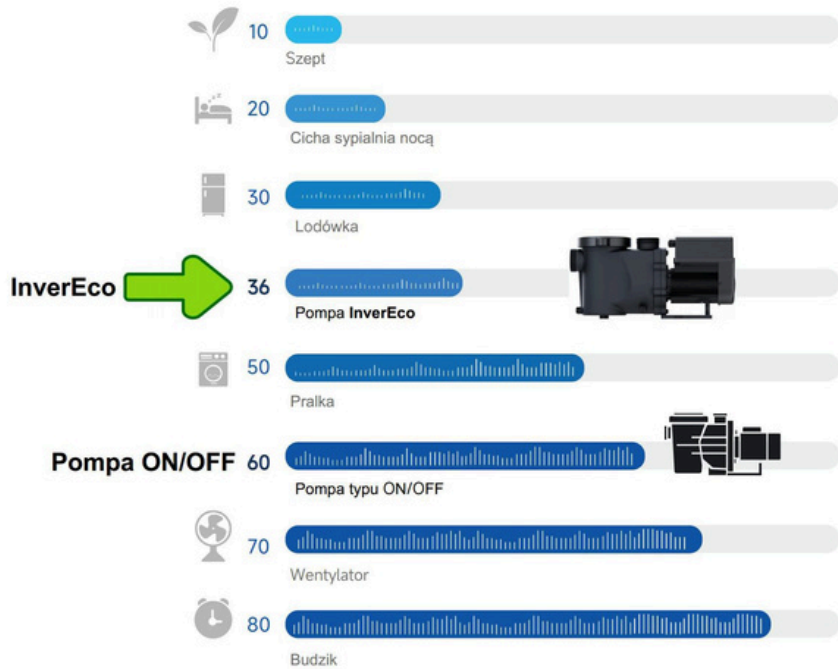

INTELIĞENTNY I PROSTY INTERFEJS

- ✓ 4 Timery do codziennej pracy
- ✓ bieżący odczyt zużycia energii
- ✓ wydajność pracy od 30% do 100%
- ✓ płukanie wsteczne - jednym kliknięciem
- ✓ funkcja SOFT START
- ✓ silnik - IE4 - wydajność najwyższej klasy
- ✓ poziom hałasu - tylko do 36 dB(a)

AQUAGEM®
INVERSilence® Tech



FUNAM
Funam Sp. z o.o., ul. Mokronoska 2, 52-407 Wrocław
Tel.: 600 753 709, 531 937 911, 602 368 795, 604 129 293
baseny@funam.pl, www.maytronics.pl

PARAMETRY TECHNICZNE

Model	Zalecana obj. basenu (m ³)	P1 (kW)	Zasilanie (V/Hz)	Napięcie (A)	Wydajność (m ³ /h)	Wysokość podnoszenia (m)	Przepływ cyrkulacyjny (m ³ /h)	
							10m	8m
DE10	20-30	0.50	220-240 50 / 60	2.3	17.0	14.0	8.0	10.0
DE14	20-40	0.60		2.8	18.0	14.0	9.0	14.5
DE18	30-50	0.75		3.5	21.0	16.0	14.0	18.0
DE22	40-70	1.00		4.6	25.5	18.0	18.0	22.0

WYKRESY WYDAJNOŚCI

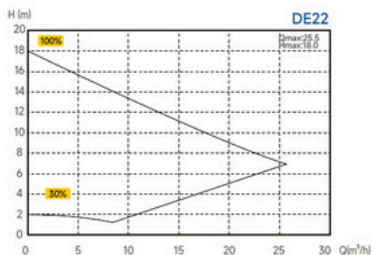
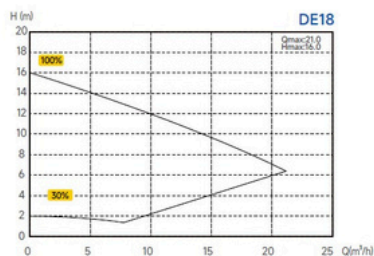
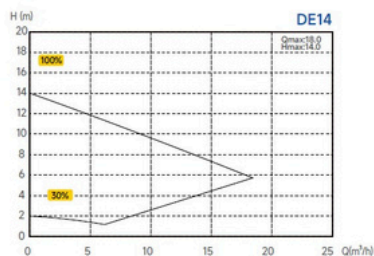
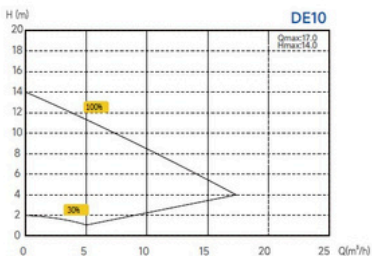

WYMIARY POMPY INVERECO

Model pompy	Wymiar opakowania (mm)
DE14 / DE18 / DE22	585*255*325

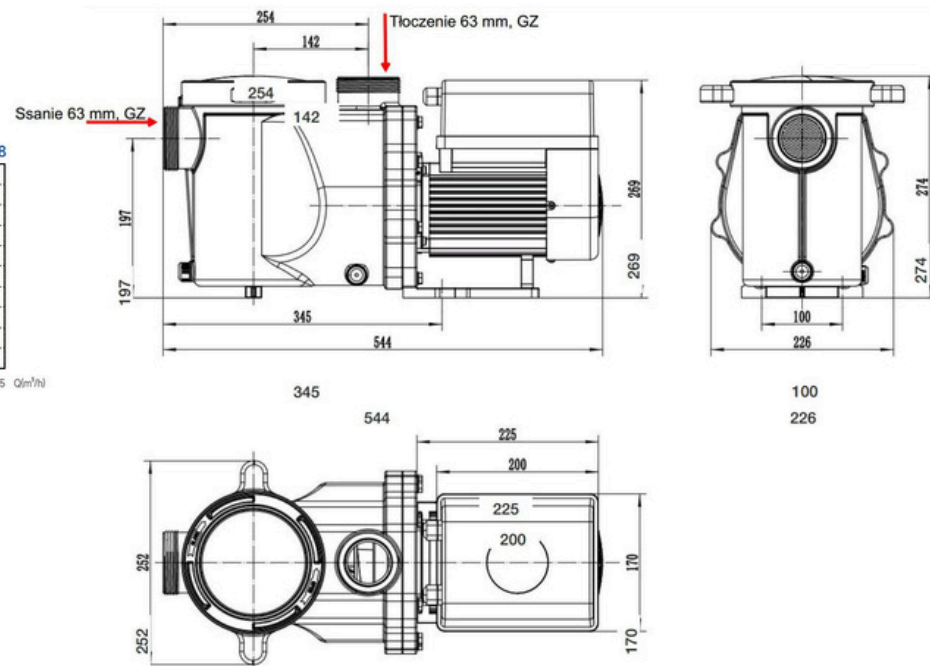

Funam Sp. z o.o., ul. Mokronoska 2, 52-407 Wrocław
 Tel.: 600 753 709, 531 937 911, 602 368 795, 604 129 293
 baseny@funam.pl, www.maytronics.pl